



Knikarm-
zonnenschermen

Family Classic
Family Design
Family Compact



Family



Gewoon van het leven
genieten!

Lewens
MARKISEN

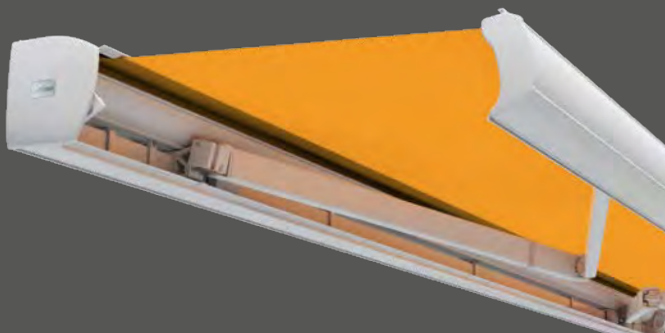



Kwaliteit

'made in Germany' – sinds 1998

De knikarmzonnescermen van de Family-reeks behoren tot de klassiekers van het bedrijf Lewens. Gebouwd in de beproefde draagbuistechniek, overtuigen ze door hun betrouwbaarheid, robuustheid, comfortabele bediening en vele uitrustingsmogelijkheden. Voortreffelijke onderdelen en een zorgvuldige afwerking garanderen de lange levensduur van de Family-zonnescermen.

Al 25 jaar produceert het bedrijf Lewens uit Ludwigslust hoogwaardige zonnescermen en glazen daken – van eenvoudige tot complexe systemen, voor elk toepassingsgebied en altijd tot op de centimeter nauwkeurig passend.

Er wordt geproduceerd op een oppervlakte van meer dan 30.000 vierkante meter, waarbij alle fasen zelf worden uitgevoerd – van de constructie via de confectie van doeken tot en met de montage. Hoogwaardige materialen, goed doordachte constructies, precisie bij zowel het op maat snijden als de fabricage van onderdelen, en een computerondersteunde automatisering in de productie vormen de basis voor de betrouwbare werking van de producten. Advies en verkoop, montage en onderhoud ter plaatse liggen in de deskundige handen van de vakhandel. Zo zijn een nauw contact met de klant en een optimale service mogelijk, om ervoor te zorgen dat u als klant gewoon van het leven genieten kunt!



Kwaliteit 'made in Germany'

Alle zonnescermen en glazen daken van de firma Lewens worden in Duitsland geproduceerd.



Gewoon van het leven
genieten!



Family Classic



4



6

Family Design



8

Family Compact



12

Comfortopties



18

Hierbij passend:
Micro 700

Inhoudsopgave

Model

Family Classic	4
De klassieker met volant	
Family Design	6
Designprofiel	
Family Compact	8
Compact en gelijkliggend	

Uitrusting

Kwaliteit en techniek	10
Functie en afwerking in detail	
Comfortopties	12
Vario-volant, Lewens-Matik, XXL-armen, elektronica en draadloze systemen	
Stof en kleur	14
Doekcollectie en framekleuren naar keuze	
Technische gegevens	16
Overzicht	

Hierbij passend

Micro 700	18
Zijwaarts oprolbaar zonnescherm	



Vario-volant (optie)

Met name bij een laagstaande zon biedt de Vario-volant een variabele bescherming tegen zon en inkijk, waarbij de doorgangshoogte onder het zonnescherm behouden blijft.

Family Classic – de klassieker

Veelzijdig en praktisch voor terrassen en zithoeken in de openlucht

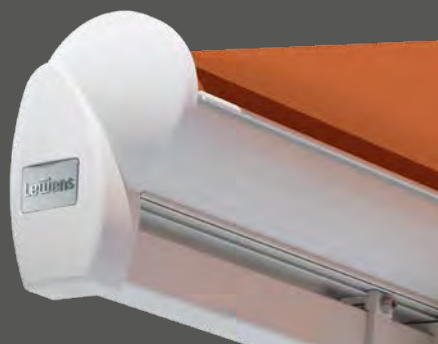

Type Open

Bij het basistype van de Family Classic ligt de doekrol van het zonnescherm bloot ('open'). De ronde eindkappen aan de zijkanten en het doekafdekprofiel aan de voorzijde van de doekrol geven het zonnescherm een harmonische uitstraling.



Uitrusting met veel extra's

- Breedte 1-delig max. 700 cm, koppelsysteem max. 1.950 cm, uitval max. 400 cm
- Standaard met klassieke volant
- Elektromotor
- Opties: motor/afstandsbediening, weerautomaat, LED-verlichting, terrasverwarming, steunpoten, Vario-volant, Lewens-Matik



Lewens-Matik (optie)

Een aanvullend windwerk maakt een traploze verstelling van de uitvalshoek mogelijk, zodat het zonnescherf altijd aan de stand van de zon kan worden aangepast.

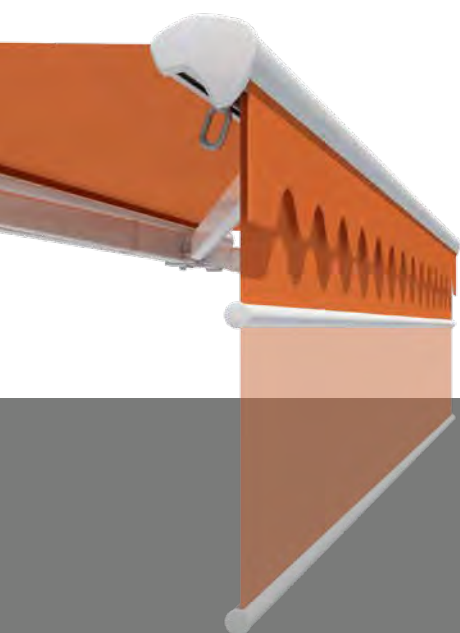

Uitgerust met de typische volant creëert het knikarmzonnescerf Family Classic een zomerse sfeer op terras of balkon. Verkrijgbaar in formaten tot 700 cm (als afzonderlijk veld) en tot 1.950 cm (als koppelsysteem) is dit zonnescherf ook voor grote oppervlakken optimaal geschikt. Gebruikersvriendelijk en in beproefde Lewens-kwaliteit kan de Family Classic met veel interessante opties worden aangevuld.

Type Regendak

Het dak beschermt het doek van de Family Classic type Regendak in opgerolde toestand tegen stof, regen en andere weersinvloeden.



Type Huls

Uitgerust met dak en achterwand biedt de Family Classic als type Huls rondom een betrouwbare bescherming van de doekrol.



Family Design – perfect in vorm en techniek

Design-zonnescherm voor grote terrassen en zithoeken in de openlucht

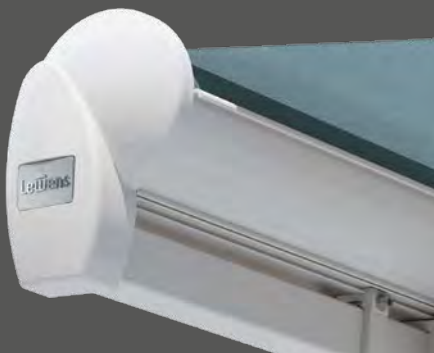

Type Open

Bij het basistype van de Family Design ligt de doekrol van het zonnescherm bloot ('open'). De ronde eindkappen aan de zijkanten en het doekafdekprofiel aan de voorzijde van de doekrol geven het zonnescherm een harmonische uitstraling.

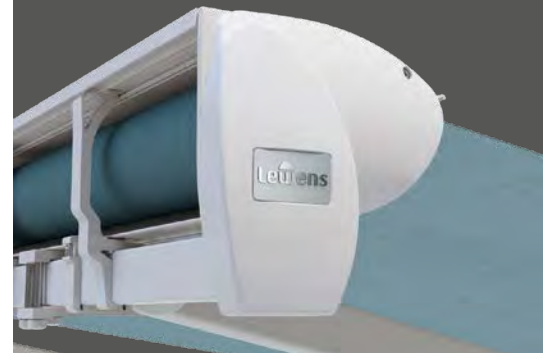

Comfort in topvorm

- Breedte 1-delig max. 700 cm, koppelsysteem max. 1.950 cm, uitval max. 400 cm
- Voorlijst 'design'
- Elektromotor
- Opties: motor/afstandsbediening, weerautomat, LED-verlichting, terrasverwarming, steunpoten

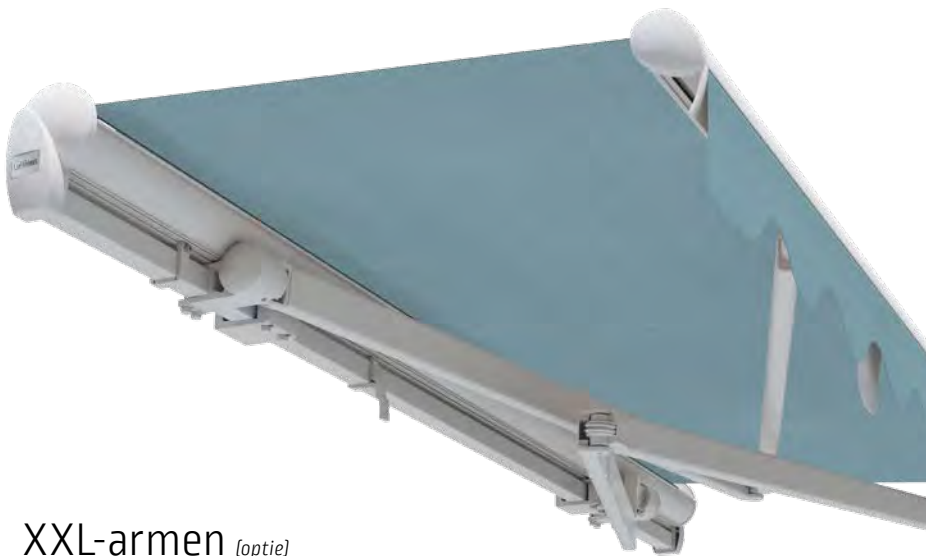

XXL-armen *(optie)*

Is voor het zonnescherm slechts een kleine breedte beschikbaar en wordt toch een grote uitval gewenst, dan is de Family Design met XXL-armen, de elkaar in twee niveaus overlappen, de juiste oplossing. Leverbaar voor alle typen: Open, Regendak en Huls.



Als designuitvoering onder de zonneschermen met draagbuis zet de Family Design modieuze accenten. De elegante voorlijst met glad-afgeronde afsluiting creëert een modern gevelbeeld. Naast de hoogwaardige Lewens-kwaliteit en makkelijke bedienbaarheid biedt het zonnescherm ook een aantal aantrekkelijke uitrustingsopties.



Type Regendak

Het dak beschermt het doek van de Family Design type Regendak in opgerolde toestand tegen stof, regen en andere weersinvloeden.



Type Huls

Uitgerust met dak en achterwand biedt de Family Design als type Huls rondom een betrouwbare bescherming van de doekrol.



Stabiel en duurzaam

De armhouders zijn uitgerust met een steun- en holle slagschroef.

Met veel comfort

- Breedte 1-delig max. 650 cm, koppelsysteem max. 1.950 cm, uitval max. 350 cm
- Elektromotor
- Opties: motor/afstandsbediening, weerautomat, LED-verlichting, terrasverwarming, steunpoten

Family Compact – compact en gelijkliggend

Betrouwbaar beschermd op balkon en terras

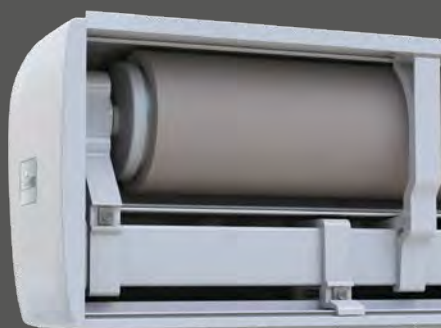

Type Halve Cassette

Aan 3 zijden gesloten

Het dak, het bodemprofiel en de nauwsluitende voorlijst beschermen doek en techniek in opgerolde toestand tegen weersinvloeden.





Compact design met hoog comfort en uitstekende techniek.

Klassiek design, uitstekende kwaliteit, eenvoudige bedienbaarheid en solide waardevastheid: de Family Compact combineert de beschermende functie van een cassettezonnenscherm met de comfortabele montage van een zonnenscherm met draagbuis.

*Nauwe muuraansluiting
Voor een verzorgd
uitziende gevel.*

Type Cassette

Aan 4 zijden gesloten

De doekbescherming sluit de kast naar cassette af en biedt rondom bescherming voor de doekrol.





De zonneschermen met draagbuis van Lewens overtuigen met betrouwbare techniek, doordachte details en een groot aantal uitrustingsmogelijkheden.

Ze worden tot op de centimeter nauwkeurig geproduceerd – ook in tussenliggende maten – en kunnen daardoor op nagenoeg elke plaats perfect passend worden gemonteerd.



Kwaliteit en techniek

made in Germany



Als systeemklassieker van de firma Lewens is de Family-serie uitgerust met beproefde draagbuis techniek.

Alle modellen zijn robuuste, duurzame, kwalitatief hoogwaardige zonneschermen, die uitblinken door voortreffelijke techniek, optimale materialen, een zorgvuldige afwerking, eenvoudige bediening en flexibele montage.

Duurzaam en robuust

Armhouder van extreem sterke aluminiumlegering, armbovengaffel van gesmeed aluminium.

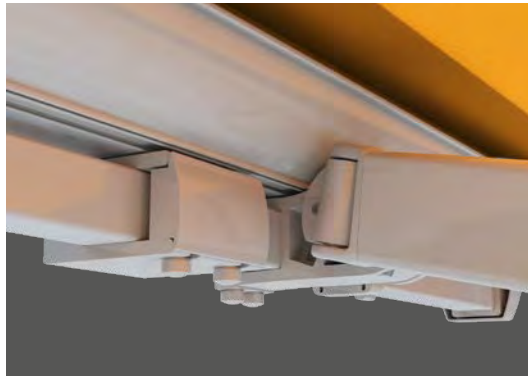

De **voorlijstbevestiging** vormt een betrouwbare verbinding tussen armen en voorlijst en zorgt voor de verstelbaarheid van de hoek.

Armscharnieren

Een kunststof ommanteling verhindert de verontreiniging en corrosie van de dubbele staaldraden in de armscharnieren en verlengt de levensduur ervan.

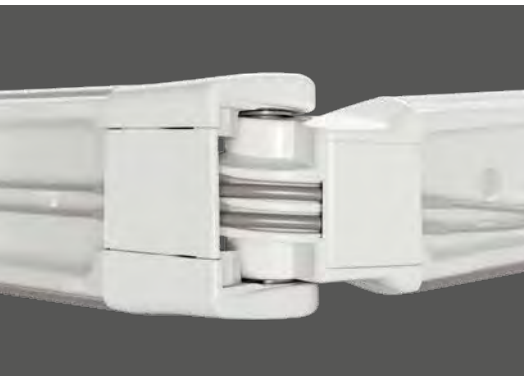
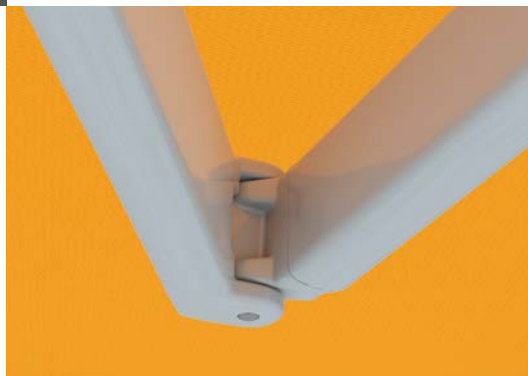

Voor een soepele beweging met minder wrijving zijn alle dubbele staaldraden ingevet.

De draaipennen van de scharnieren bestaan uit roestvrij staal.

De extreem hoge **veerspanning** van de knikarmen garandeert een perfect strak gespannen doek en zorgt ervoor dat de bespanning nauwelijks op de armscharnieren ligt.

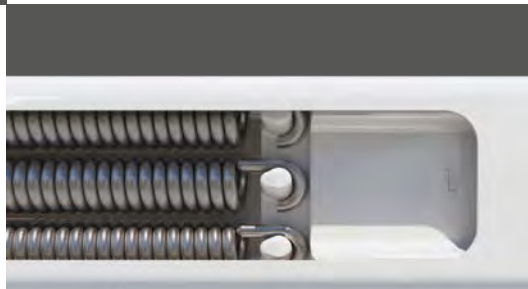

Kwaliteit met garantie



TÜV-gekeurde kwaliteit en CE-norm

Let op het label en de markering, die u de technische veiligheid van onze producten garanderen.



Merkartikel uit Duitsland

Lewens-zonneschermen worden in Duitsland geproduceerd en gemonteerd – kwaliteit 'made in Germany'!

Vario-volant

Standaard uitrusting

- Levering standaard met windwerk en bespannen met acrylstof
- Hanghoogte: 150 cm
- Altijd met extra, korte volant

Voor systemen tot een maximale breedte van 600 cm:

- max. uitval van 350 cm mogelijk tot 550 cm breedte, en van 569 tot 600 cm breedte (3 armen)

Extra uitrustingen *[tegen meerprijs]*

- Bekleding met polyester (Hoogte 150 cm), Soltis Perform 92 (Hoogte 150 cm) of Orchestra MAX (Hoogte 120 cm)
- Vario volant met radiomotor (alleen voor zonneschermen met radiomotor); hoogte dan 150 cm in acryl/polyester, 150 cm in Soltis Perform 92, 120 cm in Orchestra MAX

Niet combineerbaar met Lewens-Matik en/of terrasverwarming.

Lewens-Matik

- Uitvalshoek 5° - 52° (traploos)
- Voor installaties tot 600 x 350 cm
- Hoekinstelling met windwerk

Niet combineerbaar met Vario-volant en/of terrasverwarming.

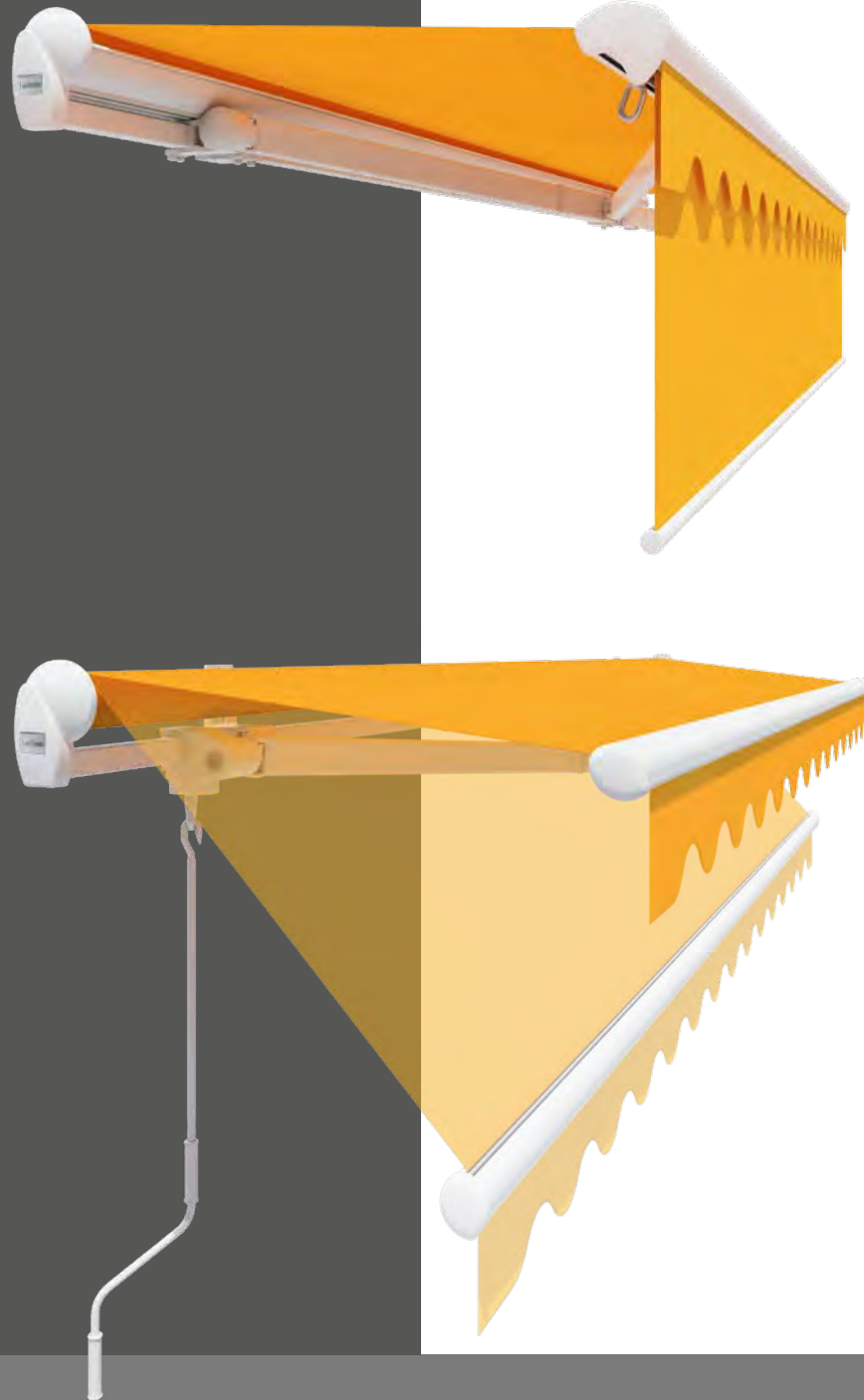

Opties

Family Classic

De **Vario-volant** biedt een variabele bescherming tegen zon en inkijk en behoudt daarbij de doorgangshoogte onder het zonnenscherm. Bij een opgerold zonnenscherm kan de Vario-volant ook als raamscherf worden gebruikt, voor schaduw en koelte in huis.

De optie **Lewens-Matik** biedt de mogelijkheid om de hoek van het zonnenscherm traploos te verstellen en zo aan de stand van de zon aan te passen.

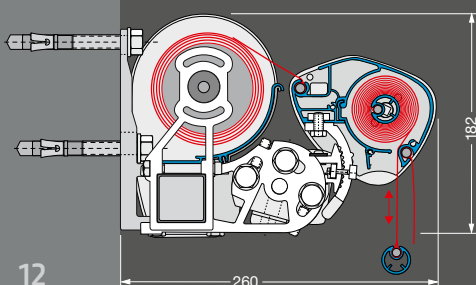

Family Classic type Open
Met optionele Vario-volant

Optie Lewens-Matik
Windwerk voor verstelling van de uitvalshoek

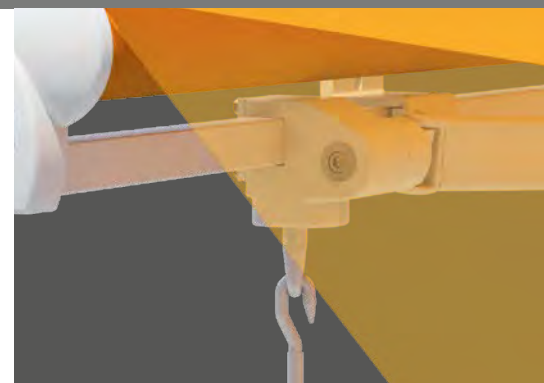



Draadloze besturingen

creëren de voorwaarde om alle terrasfuncties in de huisautomatisering te integreren, met comfortabele bediening per tablet of smart-phone.



Weerautomaat

Zon-, wind- en regensensoren zorgen voor een weersafhankelijke automatische besturing van de zonneschermen – ook wanneer niemand thuis is.



Infrarode terrasverwarming

zorgt ook op koele dagen voor gezelligheid en een aangename warmte onder zonneschermen en glazen daken.



Opties

Elektrische uitrusting

Wilt u meer dan alleen een wandschakelaar voor de bediening en dus meer comfort? Wij bieden u draadloze afstandsbedieningen, verlichting, terrasverwarming en componenten van de weerautomaat in de moderne standaard, zodat deze in de huisautomatisering kunnen worden geïntegreerd. Op deze manier wordt voor alle terrasfuncties een comfortabele bediening per tablet of smartphone mogelijk.



LED-verlichting

Uitgerust met een draadloze ontvanger kan per afstandsbediening of via de huisautomatisering voor elke situatie de passende lichtsfeer worden gecreëerd.

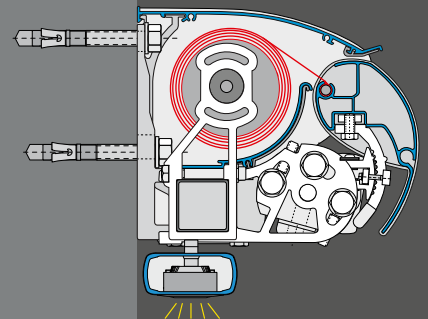



Standaardkleuren: RAL-kleuren en structuurlakken (SL) **zonder meerprijs**



Om druktechnische redenen zijn kleurafwijkingen mogelijk. We raden ten zeerste een vergelijking aan met onze originele kleurstenen.

Framekleuren naar wens

De frames van de Lewens-zonneschermen en glazen daken worden hoogwaardig gepoedercoat en zijn daardoor bijzonder uv- en weerbestendig. Speciaal voor gebruik in kustregio's verhoogt een optionele voorafgaande anodisering de levensduur van de coating. Voor de framekleuren kan worden gekozen uit honderden RAL-kleuren en structuurlakken (SL). Een grote keuze aan trendkleuren is standaard – zonder toeslag.

Naast de uitvoering met poedercoating worden de frames van bijna alle modellen ook aangeboden in **zilverkleurig natuur**.

Uitvoering: frame in **E6/EV1 zilverkleurig geanodiseerd**, detailelementen zoals scharnieronderdelen, consoles enz. in zilverkleurig RAL 9006 gepoedercoat.



De Lewens-collectie biedt u hoogwaardige, spingeverfde acryl- en polyesterstoffen die langdurig hun kleur behouden, stoffen van 85% gerecycled polyester gemaakt van PET-flessen, maar ook semi-transparante Screen glasvezeldoeken en Soltis Perform 92.

De zonneschermostoffen van Lewens zijn speciaal ontwikkeld voor gebruik buitenshuis en zijn water- en vuilafstotend geïmpregneerd. Bij de confectionie worden de nieuwste naaitechnieken voor niet-trekkend naaien en ultrasone trillingen voor het vastplakken toegepast. De confectionie is zodanig georganiseerd, dat de zonneschermdoeken volledig plat liggend (dus niet gevouwen) worden verwerkt.

Enkele kwaliteitskenmerken

- Confectionie met een betrouwbare stiksteek, optioneel ook met ultrasoon geplakte naad (meerprijs)
- Doek en volant uit één stuk vervaardigd (rapportgelijkheid)
- Zomen boven- en onderaan en volantzoom gelockt (schone afsluiting)
- Rapportsymmetrische afsluiting links en rechts
- Gebruik van Tenara®-kwaliteitsnaaigaren (ook voor de volants)

De collectie

Doeken van trendy tot klassiek

Volantvormen



Vorm 1



Vorm 2



Vorm 3



Vorm 4

Family

Uitrusting en techniek



Geproduceerd en gemonteerd in Duitsland
TUV-gekeurde veiligheid
Kwaliteit en techniek volgens de CE-norm



Family Classic



Family Classic



Family Classic

Type	Open	Regendak	Huls
Zonneschermd met draagbuis – kapmaat, opgerold (h x d)	182 x 200 mm	178 x 200 mm	178 x 200 mm
Veldbreedtes (max.)			
1-delig (afzonderlijk veld)	700 cm	700 cm	700 cm
2-delig (koppelsysteem met doorlopend doek)	1.200 cm	–	–
2-delig/3-delig (koppelsysteem met sleufafdekking)	1.300 cm/1.950 cm	1.300 cm/1.950 cm	1.300 cm/1.950 cm
Uitvaldieptes			
Armlengtes 150 / 200 / 250 / 300 / 350 cm	■	■	■
Armlengte 400 cm	■	■	■
Speciale armlengtes	□	□	□
Aandrijving			
Elektromotor (voor wandshakelaar)	■	■	■
Motor op afstandsbediening	□	□	□
Windwerk	□	□	□
Framekleuren			
29 Lewens standaard framekleuren	■	■	■
Zilverkleurig natuur (E6 / EV 1 geëloxeerd, detailelementen RAL 9006)	■	■	■
Extra RAL, speciale kleuren en effectlakken	□	□	□
Zonneschermdoeken uit de Lewens-collectie			
Merkacryl (spinbadgeverfd, zeer kleurecht)	■	■	■
Orchestra MAX (merkacryl, waterafstotend), tot 600 x 350 cm *	□	□	□
Merkpolyester / gerecycled polyester (spinbadgeverfd, zeer kleurecht)	□	□	□
Kwaliteitsnaaigaren Tenara	■	■	■
Naden ultrasoon geplakt	□	□	□
Volant			
Zonder volant	–	–	–
Met volant	■	■	■
Opties			
1 Motor + draadloze afstandsbediening	□	□	□
2 Weerautomat (zon, wind, regen)	□	□	□
3 Verlichting – LED-spotlijst	□	□	□
4 Terrasverwarming (niet met 6, 7, met 3 alleen wandbevestiging)	□	□	□
5 Steunpoten (niet met 2, 7)	□	□	□
6 Vario-volant, tot 600 cm breedte (niet met 4, 7)	□	□	□
7 Lewens-Matik, tot max. 600 x 350 cm (niet met 3, 4, 5, 6)	□	□	□
8 XXL-armen (afhankelijk van breedte/uitval)	–	–	–
Bevestiging			
Wand	■	■	■
Plafond/dakspaar	□	□	□

Mogelijke afmetingen en beperkingen alsmede het volledige elektronische toebehoren vindt u bij de technische gegevens in de actuele Lewens-prijslijst.

■ Standaard □ Optie – niet verkrijgbaar
* uitvalshoek $\geq 10^\circ$ aanbevolen, naden altijd ultrasoon geplakt

Family Classic type Open

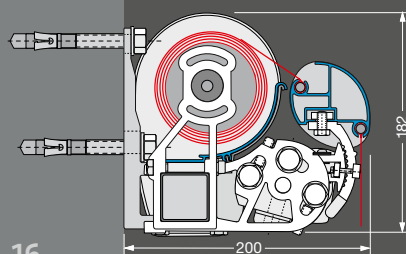

Family Classic type Regendak / Huls (niet afgebeeld)

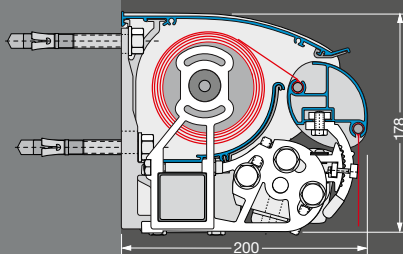

Family Design type Open

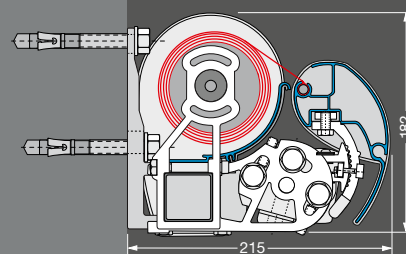

HIERBIJ PASSEND



Micro 700 – zijwaarts oprolbaar zonnescherm De ideale aanvulling bij knikarmzonneshermen

Met de **handgreep** (positie en aantal naar keuze) wordt de Micro 700 gewoon uitgetrokken en aan de wandhouder of mast gehangen.

Dankzij het **wieltje** wordt dit extra makkelijk gemaakt.
Voor een veilig en comfortabel gebruik is de doekrol uitgerust met een terugslagrem.



Wandcassette (b x d)	108,8 x 100,6 mm		
Installatiehoogte (max.)			
1-delig (afzonderlijk veld)	250 cm		
Uittreklengte (max., afhankelijk van stof en hoogte)	Höhe bis 134 cm	bis 190 cm	bis 250 cm
Acryl / (gerecycled) polyester	400 cm	*300 cm	*300 cm
Soltis Perform 92	400 cm	400 cm	*300 cm
Aandrijving			
Handmatig, 1 handgreep	<input checked="" type="checkbox"/>		
Handmatig, extra handgrepen	<input type="checkbox"/>		
Framekleuren			
29 Lewens standaard framekleuren	<input checked="" type="checkbox"/>		
Extra RAL, speciale kleuren en effectlakken	<input type="checkbox"/>		
Zonneschermdoeken uit de Lewens-collectie			
Merkacryl (spinbadgeverfd, zeer kleurecht)	<input checked="" type="checkbox"/>		
Soltis Perform 92	<input checked="" type="checkbox"/>		
Merkpolyester / gerecycled polyester (spinbadgeverfd, zeer kleurecht)	<input type="checkbox"/>		
Kwaliteitsnaaigaren Tenara	<input checked="" type="checkbox"/>		
Naden ultrasoon geplakt	<input type="checkbox"/>		

Mogelijke afmetingen en beperkingen alsmede het volledige toebehoren vindt u bij de technische gegevens in de actuele Lewens-prijslijst.

Standaard Optie

* alleen met een verticaal baanverloop

Het zijwaarts oprolbare zonnescherf Micro 700 biedt bescherming tegen zon, wind en vreemde blikken en zorgt zo voor privacy en gezelligheid op terras, balkon of loggia. De Micro 700 vult de conventionele zonwering aan in functie en design. De doeken van alle Lewens-producten kunnen perfect op elkaar worden afgestemd.

Wanneer het windscherf gesloten is, kunt u de cassette, om diefstal of vandalisme te voorkomen, gemakkelijk van de houders nemen en voor een volgend gebruik veilig opbergen.

Montage

Wandhouder (standaard)



Vastgeschroefd in de vloer

(in plaats van standaard)



Vastgeschroefd in de vloer

met vloerconsole





www.lewens-markisen.de



Uw dealer geeft u graag advies: